

Свинцово-кислотные аккумуляторные батареи "Парус электро" серии НМ предназначены для использования в источниках бесперебойного питания малой и средней мощности, системах безопасности, электроприборах и с другим оборудованием, требующим автономной работы при нарушении электропитания. В производстве аккумуляторов НМ используется технология AGM (электролит, связанный в стекловолоконном мате с дополнительными сепараторами) благодаря чему аккумуляторы практически не нуждаются в обслуживании, удобны в эксплуатации и имеют хорошие разрядные характеристики. Применение решетки из свинцово-оловянно-кальциевого сплава позволяет изготавливать более легкие и прочные пластины. Электролиз воды на них начинается при более высоких напряжениях, а кристаллы, образующиеся в подобных пластинах, мелкие и однородные. Это снижает выброс водорода и продлевает срок эксплуатации АКБ. Срок службы аккумуляторов этой серии составляет 10-12 лет.



### Конструкция батареи

Компонент	Полож. пластина	Отриц. пластина	Корпус	Крышка	Клапан	Клеммы	Сепаратор	Электролит
Материал	Диоксид свинца	Свинец	ABS	ABS	Каучук	Медь	Стекловолокно	Серная кислота

### Технические характеристики

Номинальное напряжение.....	12 В
Число элементов.....	6
Срок службы.....	10-12 лет
Номинальная емкость (25°C)	
10 часовой разряд (4.0 А; 10.8 В).....	40 Ач
5 часовой разряд (6.83 А; 10.5 В).....	34.15 Ач
1 часовой разряд (24.9 А; 9.6 В).....	24.9 Ач
Саморазряд	3% емкости в месяц при 20 °С
Внутреннее сопротивление	
полностью заряженной батареи (25°C).....	9.7 мОм

### Рабочий диапазон температур

Разряд.....	-20 +60 °С
Заряд.....	-10 +60 °С
Хранение.....	-20 +60 °С
Макс. разрядный ток (25°C).....	400 А(5с)
Циклический режим (2.4-2.45 В/эл)	
Макс. зарядный ток.....	12 А
Температурная компенсация.....	30 мВ/°С
Буферный режим (2.20-2.28 В/эл)	
Температурная компенсация.....	20 мВ/°С

### Сферы применения

- ИБП малой и средней мощности
- Видеонаблюдение и охранно-пожарные системы
- Электроприборы и лабораторное оборудование
- Медицинское оборудование
- Аварийное освещение и фонари
- Кассовые аппараты

### Расположение клемм

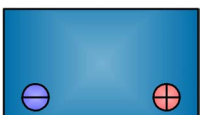

### Тип клемм

под болт М6

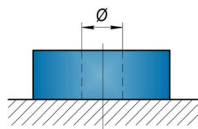

### Особенности

- Технология AGM (электролит, абсорбированный в стекловолоконном мате) позволяет эксплуатировать аккумуляторы в любом положении, кроме перевернутого;
- Благодаря эффективной рекомбинации газов до 99% не требуется обслуживания и добавления воды;
- Применение решетки из сплава свинца с оловом и кальцием снижает выброс водорода и потери воды, что увеличивает срок службы;
- Допустима авиа-перевозка в соответствии с IATA/ICAO (специальные условия А67)

### Габариты (±1 мм)

Длина, мм.....	197
Ширина, мм.....	165
Высота, мм.....	170
Полная высота, мм.....	170
Вес (±3%), кг.....	14.0

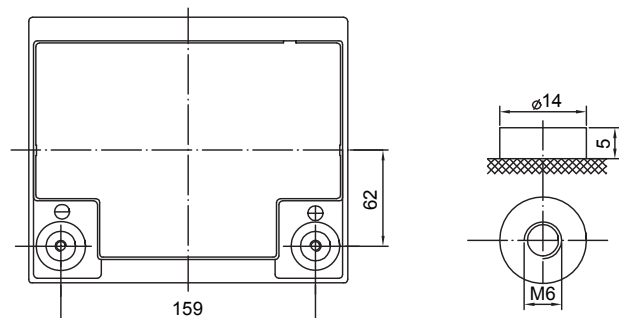
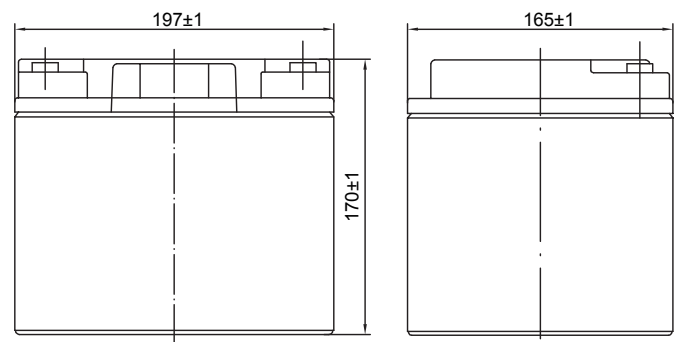

## Разряд постоянным током, А (при 25°C)

В/эл-т	5 мин	10 мин	15 мин	30 мин	1 ч	3 ч	5 ч	10 ч	20 ч
1.60 В	127	86.5	70.7	39.9	24.9	10.3	7.22	4.2	2.22
1.65 В	119	82.2	67.1	38.7	24.6	10.1	7.10	4.15	2.20
1.70 В	109	77.8	64.5	37.3	24.2	9.89	6.97	4.10	2.18
1.75 В	101	73.6	61.0	36.1	23.9	9.65	6.83	4.05	2.15
1.80 В	92.9	69.9	55.2	35.8	23.5	9.43	6.66	4.00	2.11

## Разряд постоянной мощностью, Вт (при 25°C)

В/эл-т	5 мин	10 мин	15 мин	30 мин	45 мин	1 ч	2 ч	3 ч	5 ч
1.60 В	230	158	124	81.2	60.2	49.9	27.5	21.0	14.0
1.65 В	214	152	120	78.8	59.0	49.2	27.1	20.7	13.8
1.70 В	198	144	117	76.3	57.8	48.3	26.6	20.3	13.6
1.75 В	182	138	113	73.8	56.6	47.5	26.2	20.0	13.4
1.80 В	171	130	109	71.3	55.4	46.7	25.8	19.6	13.3

(Примечание) Приведенные выше данные по характеристикам являются средними значениями, полученными в результате проведения 3 контрольно-тренировочных циклов, и не являются номинальными по умолчанию.

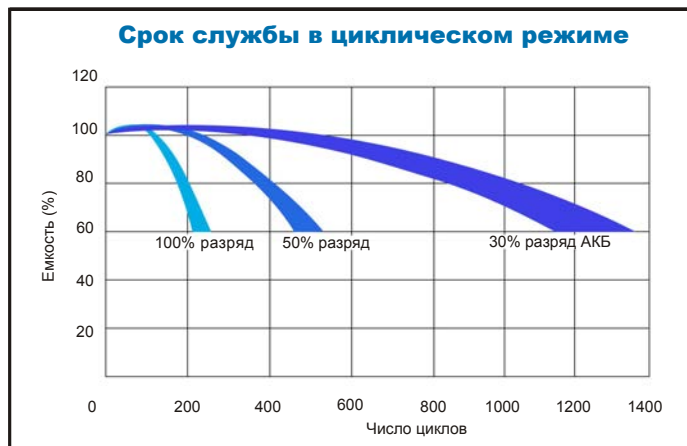
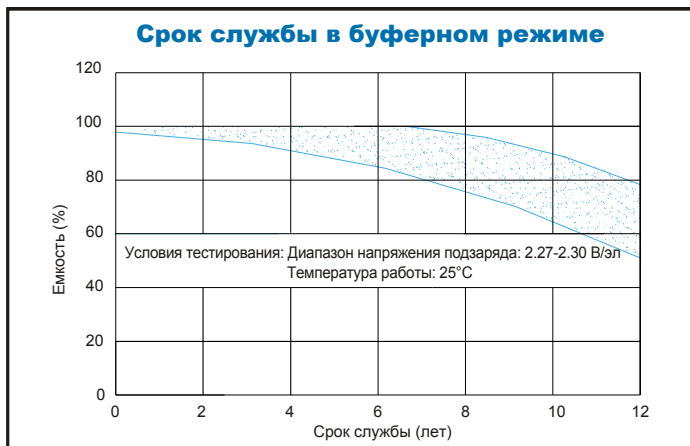
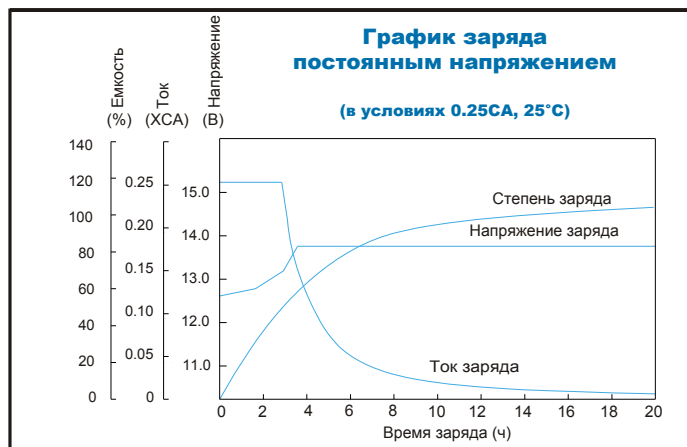
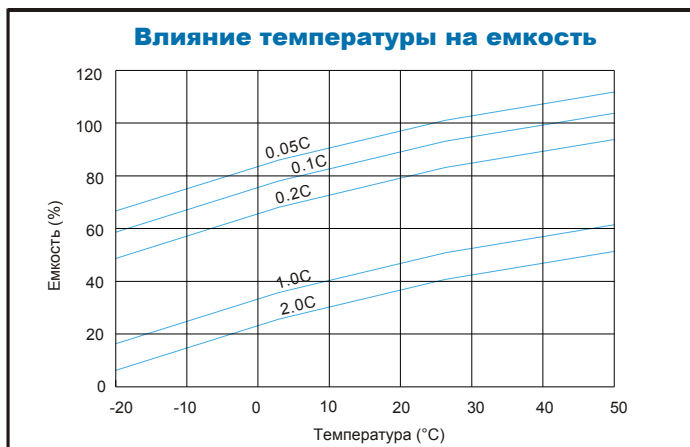

Продукция постоянно совершенствуется, поэтому фирма-изготовитель оставляет за собой право вносить изменения без предварительного уведомления.



ООО "Парус электро"  
г. Москва, ул. 6-я Радиальная, д.9  
тел. 8(800) 301-05-38  
Email: info@parus-electro.ru

WWW.PARUS-ELECTRO.RU