

Батареи "Парус электро" серии HMG – гелевые свинцово-кислотные, герметизированные, необслуживаемые аккумуляторы с номинальным напряжением 12 В и большим количеством циклов разряда-заряда. Технология связывания электролита с использованием загущения силикагелем SiO₂ повышает температурную стабильность, устойчивость к глубоким разрядам и позволяет после длительного нахождения в разряженном состоянии восстанавливать 100% заряда АКБ. Применение желеобразного электролита с обычными сепараторами минимизирует разницу концентрации электролита в верхней и нижней части аккумулятора, что обеспечивает высокую цикличность работы. Такой электролит препятствует образованию крупных кристаллов сульфата свинца, что делает возможным восстановление АКБ даже после глубокого разряда. Модели серии HMG предназначены для возобновляемых источников энергии, систем электропитания телекоммуникации и связи, применения на транспорте и в промышленности, а также в прочих автономных источниках электропитания с глубоким разрядом аккумуляторов.



Конструкция батареи

Компонент	Полож. пластина	Отриц. пластина	Корпус	Крышка	Клапан	Клеммы	Сепаратор	Электролит
Материал	Диоксид свинца	Свинец	ABS	ABS	Каучук	Медь	Стекловолокно	Загущенная кислота

Технические характеристики

Номинальное напряжение.....	12 В
Число элементов.....	6
Срок службы.....	12 лет
Номинальная емкость (25°C)	
20 часовой разряд (4.6 А; 10.5 В).....	92 Ач
10 часовой разряд (9.0 А; 10.5 В).....	90 Ач
5 часовой разряд (16.2 А; 10.5 В).....	81 Ач
1 часовой разряд (62.0 А; 9.6 В).....	62.0 Ач
Саморазряд	3% емкости в месяц при 20 °С
Внутреннее сопротивление полностью заряженной батареи (25°C).....	5.4 мОм

Особенности

- Гелевый электролит позволяет эксплуатировать АКБ в условиях периодических глубоких разрядов
- Более продолжительный срок службы в циклическом режиме, чем у AGM аккумуляторов, и большая температурная стабильность
- Восстановление 100% номинального заряда после длительного нахождения в разряженном состоянии
- Технология GEL с использованием загущенного силикагелем SiO₂ электролита минимизирует разницу концентрации электролита в верхней и нижней части аккумулятора, снижая внутреннее сопротивление

Рабочий диапазон температур

Разряд.....	-20 +60 °С
Заряд.....	-10 +60 °С
Хранение.....	-20 +60 °С
Макс. разрядный ток (25°C).....	800 А(5с)
Циклический режим (2.3-2.35 В/эл)	
Макс. зарядный ток.....	27 А
Температурная компенсация.....	30 мВ/°С
Буферный режим (2.23-2.27 В/эл)	
Температурная компенсация.....	20 мВ/°С

Габариты (±1 мм)

Длина, мм.....	306
Ширина, мм.....	169
Высота, мм.....	210
Полная высота, мм.....	215
Вес (±3%), кг.....	30.0

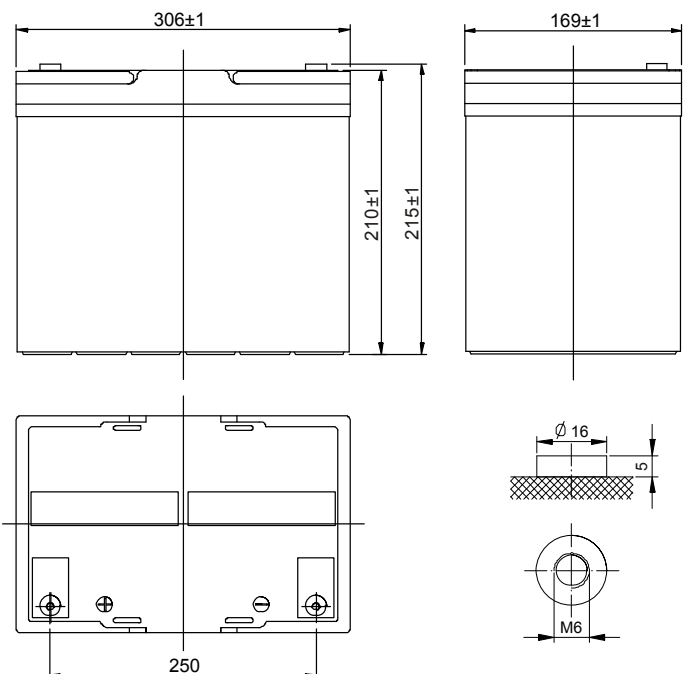

Сферы применения

- Альтернативная энергетика
- Железная дорога и транспорт
- Промышленность
- Электроприборы и лабораторное оборудование

Расположение клемм

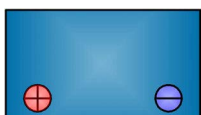

Тип клемм под болт М6

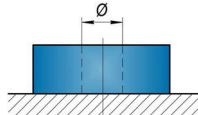

Разряд постоянным током, А (при 25°C)

В/эл-т	5 мин	10 мин	15 мин	30 мин	45 мин	1 ч	3 ч	5 ч	10 ч
1.60 В	288	218	173	100	74.7	62.0	27.0	17.2	9.30
1.65 В	269	208	162	95.0	71.5	56.6	26.0	17.0	9.25
1.70 В	252	186	153	90.0	67.9	56.0	25.0	16.7	9.18
1.75 В	228	175	142	87.3	65.5	54.6	24.2	16.2	9.10
1.80 В	203	163	132	84.2	63.0	52.4	23.1	15.7	9.00

Разряд постоянной мощностью, Вт (при 25°C)

В/эл-т	5 мин	10 мин	15 мин	30 мин	45 мин	1 ч	2 ч	3 ч	5 ч
1.60 В	516	373	308	189	145	117	65.5	48.3	32.3
1.65 В	503	364	303	180	139	112	64.1	48.2	31.9
1.70 В	452	345	284	171	129	107	61.8	46.8	31.5
1.75 В	425	343	281	167	128	103	59.8	45.4	30.7
1.80 В	391	314	267	163	125	101	59.1	45.2	30.3

(Примечание) Приведенные выше данные по характеристикам являются средними значениями, полученными в результате проведения 3 контрольно-тренировочных циклов, и не являются номинальными по умолчанию.

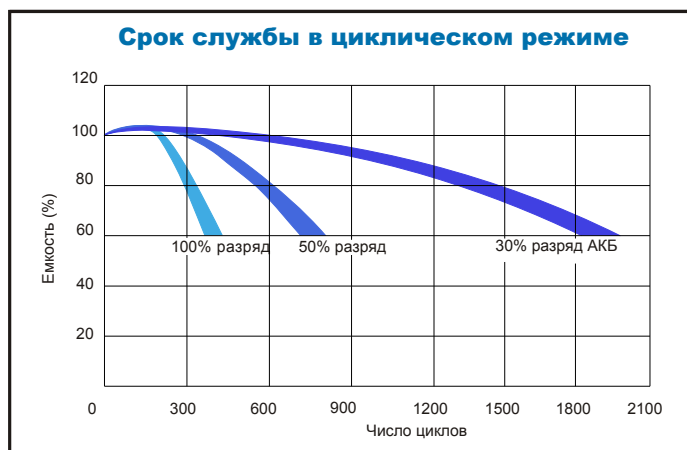
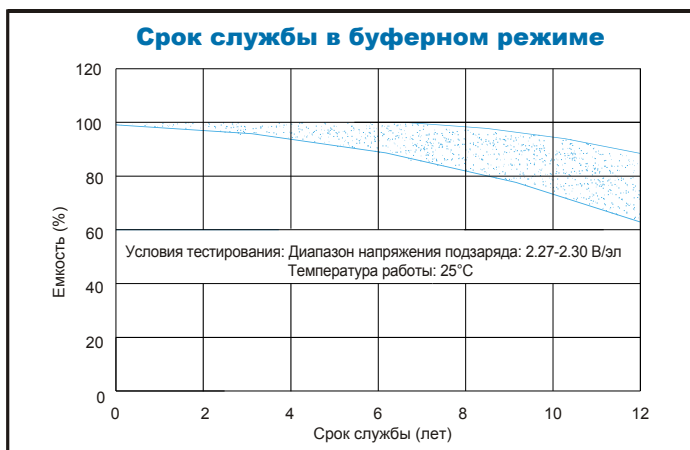
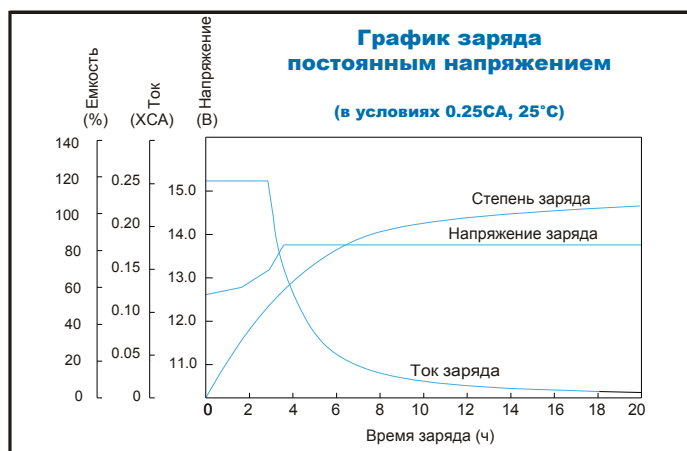
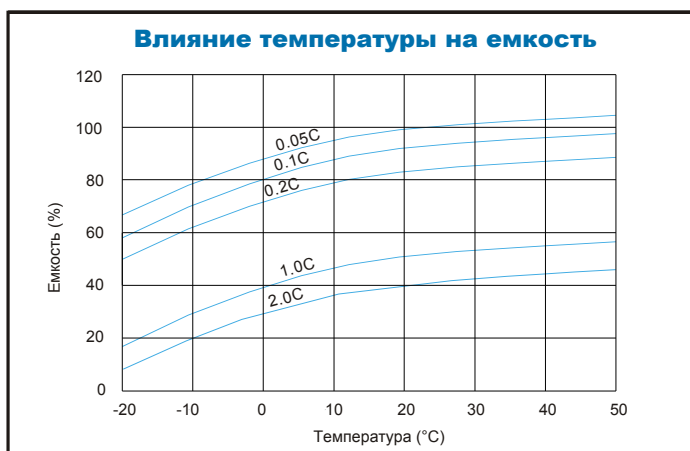

Продукция постоянно совершенствуется, поэтому фирма-изготовитель оставляет за собой право вносить изменения без предварительного уведомления.



ООО "Парус электро"
г. Москва, ул. 6-я Радиальная, д.9
тел. 8(800) 301-05-38
Email: info@parus-electro.ru

PARUS-ELECTRO.RU