

## Gel Cell Traction Industrial Battery Block

Батареи Discover серии EV Traction Gel Cell обеспечивают высокую производительность и надежность. Полностью не обслуживаемые. Утолщенные пластины разработаны для увеличения срока службы и продолжительности времени работы при высоком рабочем напряжении, в рамках тяжелого промышленного использования с регулярной разрядкой.

### ЧЕРТЕЖ

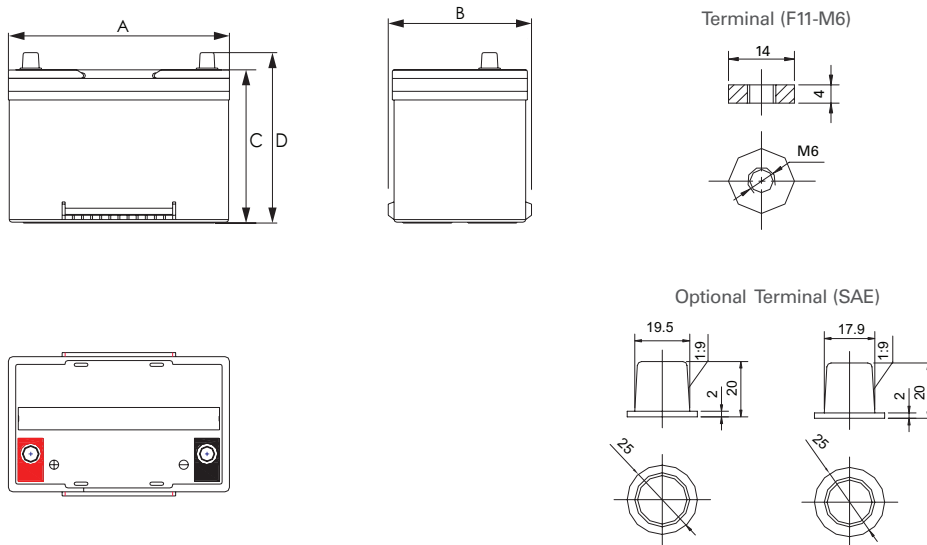

### АППАРАТНЫЕ ХАРАКТЕРИСТИКИ

Номер изготовителя	34	
Длина (A)	10.2 in	258 mm
Ширина (B)	6.6 in	167 mm
Высота (C)	7.0 in	178 mm
Общая высот (D)	7.8 in	198 mm
Вес	45 lbs	20 кг
Терминал (Опт'l)*	F11-M6	
Ячейки (s)	6	
Электролит	Gel	

NOTE: There is a tolerance of +/-2%.

\*TERMINAL TORQUE: Please refer to our document, located in the Resources webpage ([www.discoverbattery.com/resources](http://www.discoverbattery.com/resources)).

### ХАРАКТЕРИСТИКИ ЭЛЕКТРОСИСТЕМЫ

Напряжение	12V
80% DOD обрыв напряжения	11.4V
Внутреннее сопротивление	-
Корот. замык (20°C   68°F)	-
Саморазряд	Less than 3% per month (20°C 68°F)
Температура заряда	Min: -10°C ( 14°F)   Max: 50°C (122°F)
Температура разряда***	Min: -40°C (-40°F)   Max: 50°C (122°F)
Хранение	Min: -20°C (-4°F)   Max: 60°C (140°F)

Внимание\*\*\* При использовании на оборудовании при максимальных температурах, следите за глубиной разряда, напряжением и током.

### ЭЛЕКТРИЧЕСКАЯ СПЕЦИФИКАЦИЯ

Amp Hours (AH)						Минуты разряда				
100 HR	20 HR	10 HR	5 HR	3 HR	1 HR	@25A	@56A	@75A	@85A	@100A
72	61	52	50	42	33	85	34	24	20	16

Максимальное значение	Peak (5 seconds)	Peak (10 seconds)	Continuous	Recommended Continuous
Заряд	1C10Hr	0.75C10Hr	0.5C10Hr	0.3C10Hr
Разряд	2C10Hr	1.5C10Hr	1C10Hr	0.5C10Hr

### ОСОБЕННОСТИ И ПРЕИМУЩЕСТВА

- Полностью не обслуживаемая. Крупнейшие производители оригинального оборудования выбирают продукцию Discover.
- Тяговые решетки Heavy Duty (PbCaSn) позволяют увеличивать адгезию активной массы и устойчивы к образованию коррозии.
- Ударопрочный, усиленный сополимер и моноблоки из полипропилена, с плоскими крышками.
- Эффективность рекомбинации газа свыше 99,9%.
- Большой выбор конфигурации терминалов. Все модели оснащены ручками для комфортного переноса.
- Классифицируется как не опасный груз. Нет ограничений для транспортировки

- Воздух (IATA/ICAO - положение 67)
- Поверхность (DOT-CFR-HMR49)
- Вода (IMDG поправка 27)
- Пригодна к переработке, в производстве используются переработанные материалы.

### СЕРТИФИКАТЫ И СТАНДАРТЫ

Разработана в соответствии с приложениями VCI, IEC и BS EN включенными в стандарты:

- IEC60896-21/22
- BS EN 60254-1:2005
- AS/NZS 4029.2:2000 BS EN 60254-1:2005 (MOD).

Продукция Discover<sup>®</sup> сертифицирована многочисленными стандартами:

- ISO, UL, QS, и TUV стандартами
- ETTS Germany
- Euro Bat классификатором для Environmental Stewardship Standards.



BATTERIES FOR ALL APPLICATIONS

**NOTE:**

IUI with Pulse Termination algorithm uses a pulse termination criterion. As a safety precaution during the Finish phase, if the average cell voltage, or volts per cell (vpc), exceeds U2 and the charger output has been on for more than 30 seconds, the output is shut off until the vpc falls to U3. The finish phase then resumes and this "pulsing" continues until the target overcharge (108% - 112%) is reached.

**NOTE 2:**

Please note the voltage settings displayed in the IUI with Pulse Termination Charge Profile graph, corresponds to the set points at 25°C (77°F). For temperatures below 25°C, adjust +0.005VPC/°C (or 0.003VPC per °F). For temperatures above 25°C, adjust -0.005VPC/°C (or 0.003VPC per °F).

$$\Delta V = (T-25^{\circ}C) \times \left( \frac{0.005VPC}{^{\circ}C} \right)$$

**ВЛИЯНИЕ ТЕМПЕРАТУРЫ НА ЕМКОСТЬ**

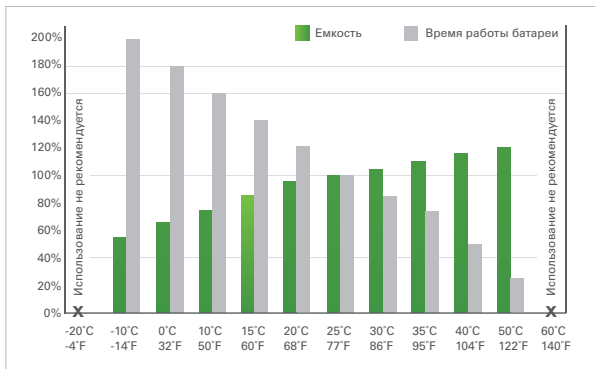

**ПРОДОЛЖИТЕЛЬНОСТЬ ЦИКЛОВ РАЗРЯДА-ЗАРЯДА ВО ВЗАИМОСВЯЗИ С ГЛУБИНОЙ РАЗРЯДА (25 °C)**

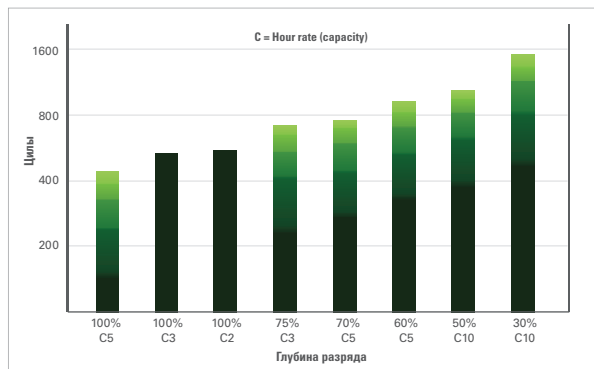

**СООТНОШЕНИЕ НАПЯЖЕНИЯ РАЗОМКНУТОЙ ЦЕПИ И СТЕПЕНИ ЗАРЯДА ПРИ 20 °C**

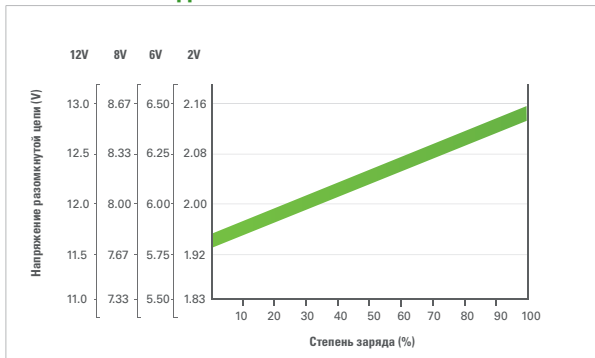

**ХАРАКТЕРИСТИКИ САМОРАЗРЯДА**

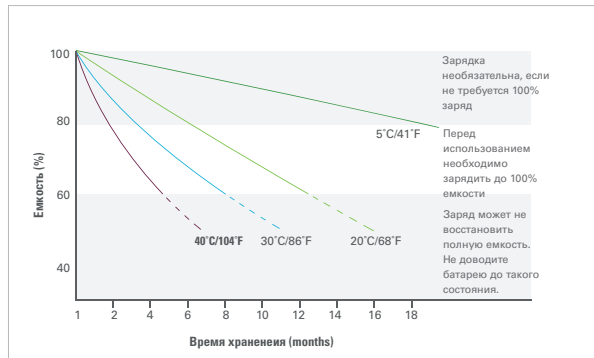

**ПОСТОЯННЫЙ ТОК IUI С ГАСЯЩИМ ИМПУЛЬСОМ**

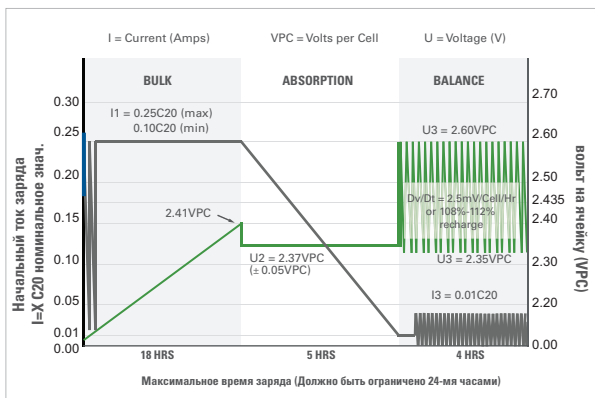

**ПОСТОЯННЫЙ ТОК IUI**

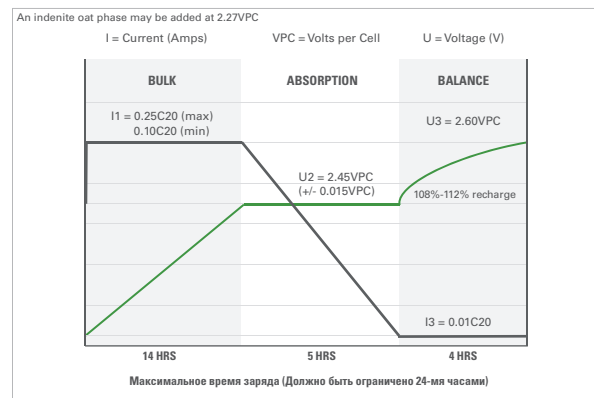

**С РЕГУЛЯТОРОМ НАПЯЖЕНИЯ IUU**

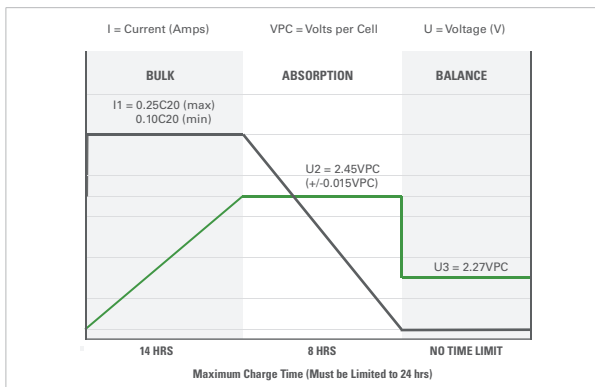

**СВЯЗЬ МЕЖДУ НАПЯЖЕНИЕМ ЗАРЯДА И ТЕМПЕРАТУРОЙ**

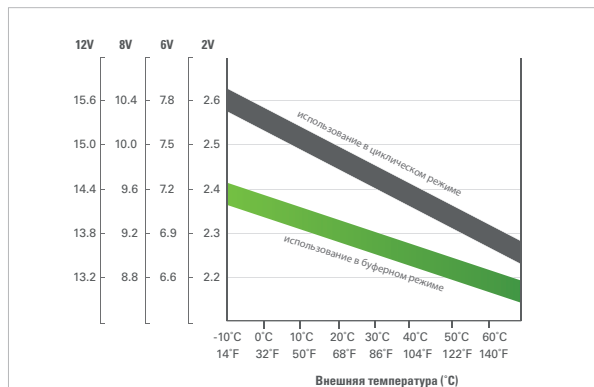

Когда температура падает зарядное напряжение должно быть увеличено, чтобы предотвратить недозаряд. Рекомендовано использовать зарядные устройства с температурной компенсацией.

any time without notice or obligation. It is the responsibility of the reader of this information to verify any and all information presented herein.